



# NOLA

TYPENPLAN



## EINZELNE MODULE

Außensitz links / rechts mit Relaxfunktion

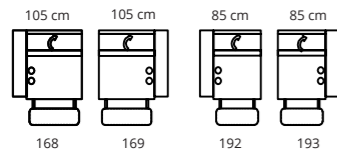

Mittelsitz mit Relaxfunktion

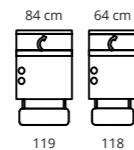

1-Sitzer mit Relaxfunktion



1-Sitzer ohne Relaxfunktion



Außensitz links / rechts ohne Relaxfunktion

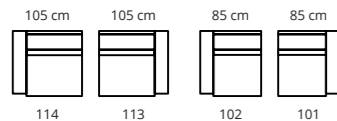

Mittelsitz ohne Relaxfunktion



Hocker

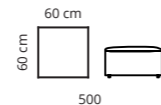

Liegefläche rechts / links

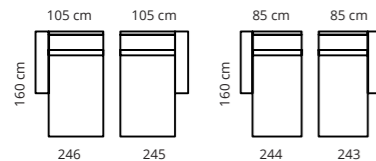

Eckelement

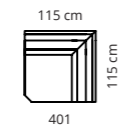

## KOMBINATIONEN

2-Sitzer ohne Relaxfunktion

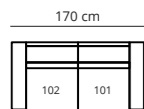

3-Sitzer mit Relaxfunktion an beiden Sitzen

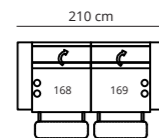

3-Sitzer XXL mit Relaxfunktion an beiden Außensitzen

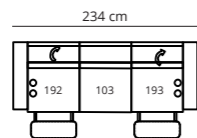

Ecksofa mit Relaxfunktion am Außensitz und Liegefläche

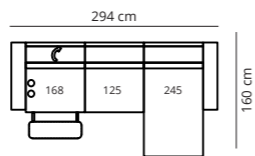

# NOLA

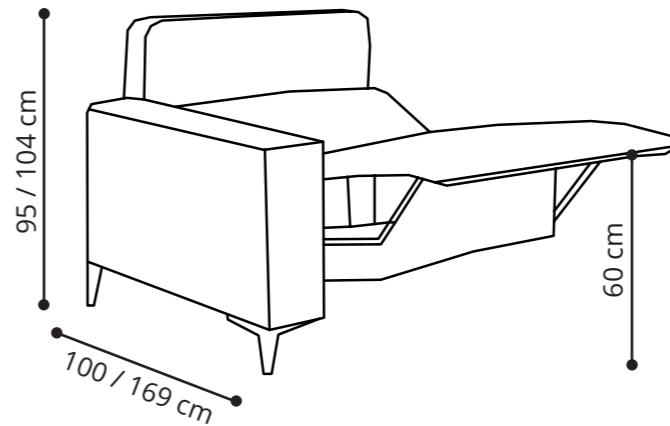

### OPTION ON THE RECLINER VERSIONS OPTION FÜR SITZE MIT RELAXFUNKTION



CODE FOR THE LUMBAR MOTOR  
CODE FÜR MOTORISIERTE LENDENWIRBEL-STÜTZE

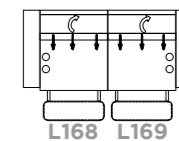

EXAMPLE OF COMPOSITION WITH VERSION WITH LUMBAR SUPPORT ELECTRIC MECHANISM  
BEISPIEL FÜR KOMBINATION MIT MOTORISIERTEN LENDENWIRBEL-STÜTZEN

FILLING			FÜLLUNG		
ARMS	SEAT CUSHION	BACK CUSHION	ARME	SITZKISSEN	RÜCKENKISSEN
Foam	Foam	Foam	Schaumstoff	Schaumstoff	Schaumstoff
COMFORT			KOMFORT		
Soft - Hard FUNCTION			Weich - Hart FUNKTION		
electric recliner system dual motor electric headrest on version with reclining seat			Elektrisches, zweimotoriges Relaxsystem Elektrische Kopfstütze bei der Version mit verstellbaren Sitz		
electric lumbar support mechanism for the reclining versions OPTION			Motorisierte Lendenwirbel-Stütze für Sitze mit Relaxfunktion OPTION		
Contrast stitching			Kontrastnähte		

### FOOT COLORS FUßFARBEN

- 46 Ramato  
copper  
Kupfer
- 38 Nero Anodico  
anodic black  
Anodisch schwarz
- 70 Alluminio brunito  
burnished aluminium  
brüniertes Aluminium
- 42 Grafite  
graphite  
Grafit
- 47 Bronzato  
bronzed  
Bronze
- 71 Nero titanio lucido  
glossy black titanium  
schwarz glänzendes Titan