



CANNES

TYPENPLAN



EINZELNE MODULE

Außensitz links / rechts mit Relaxfunktion

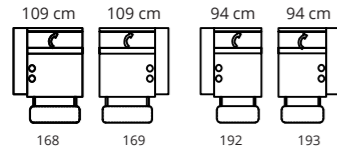

Mittelsitz mit Relaxfunktion

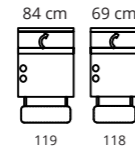

Mittelkonsole

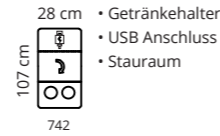

Außensitz links / rechts ohne Relaxfunktion

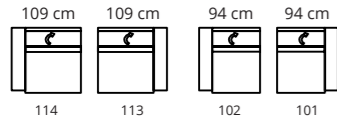

Mittelsitz ohne Relaxfunktion

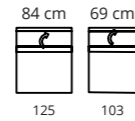

Hocker

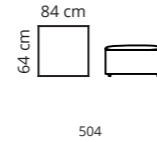

Eckelemente

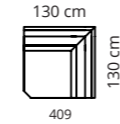

offener Schenkel rechts / links

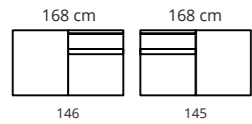

Liegefläche rechts / links

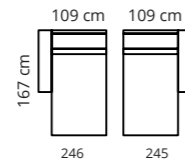

KOMBINATIONEN

Ecksofa mit Relaxfunktion am Außensitz

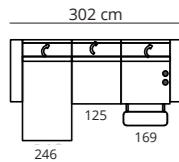

Ecksofa mit Relaxfunktion am Außensitz und Mittelkonsole

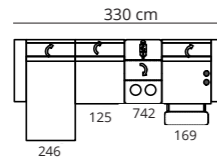

Wohnlandschaft mit Relaxfunktion an beiden Außensitzen und Liegefläche

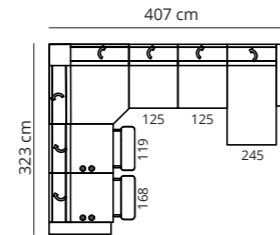

CANNES

KOMBINATIONEN

Wohnlandschaft mit/ohne Relaxfunktion am Außensitz

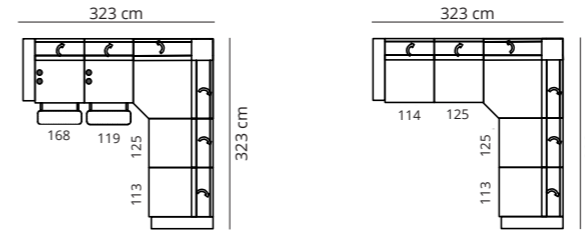

Wohnlandschaft mit Relaxfunktion am Außensitz und offenem Schenkel

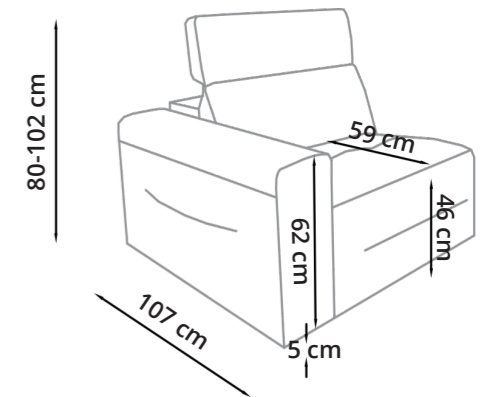
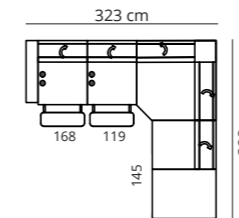

FILLING			FÜLLUNG		
ARMS	SEAT CUSHION	BACK CUSHION	ARME	SITZKISSEN	RÜCKENKISSEN
Foam	Foam	Foam	Schaumstoff	Schaumstoff	Schaumstoff
COMFORT			KOMFORT		
Soft - Hard			Weich - Hart		
FUNCTION			FUNKTION		
electric recliner system dual motor electric headrest on version with reclining seat			Elektrisches, zweimotoriges Relaxsystem Elektrische Kopfstütze bei der Version mit verstellbarem Sitz		
OPTION			OPTION		
Contrast stitching Contrast piping			Kontrastnähte Kontrastpaspel		